

INSTRUKCJA MONTAŻU GRZĄDKI MODUŁOWEJ 40 CM

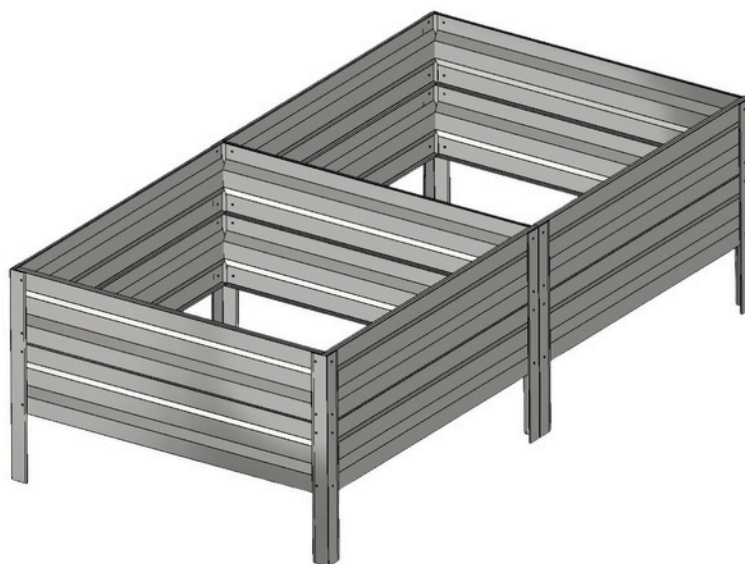

UWAGA !

PRZED MONTAŻEM PROSZĘ ŚCIAGNĄĆ FOLIĘ OCHRONNĄ!

**PRZED MONTAŻEM I UŻYTKOWANIEM NALEŻY DOKŁADNIE
ZAPOZNAĆ SIĘ Z INSTRUKCJĄ!**

botanic Instrukcja Montażu Podwyższonej Grządki Ogrodowej

Poniższa instrukcja przeprowadzi Cię krok po kroku przez proces montażu podwyższonej grządki ogrodowej. Dokładnie zapoznaj się z zawartością zestawu oraz kolejnymi etapami montażu, aby sprawnie złożyć produkt.

W zestawie znajdują się następujące elementy, które należy dokładnie zidentyfikować przed rozpoczęciem montażu:

Skład zestawu 1 mb

Zestaw zawiera osiem paneli oraz cztery nóżki stabilizujące - dwie typu 1 oraz dwie typu 2. Do złączenia wszystkich elementów służy zestaw śrub M5 wraz nakrętkami M5, które zapewniają solidne połączenie całej konstrukcji.

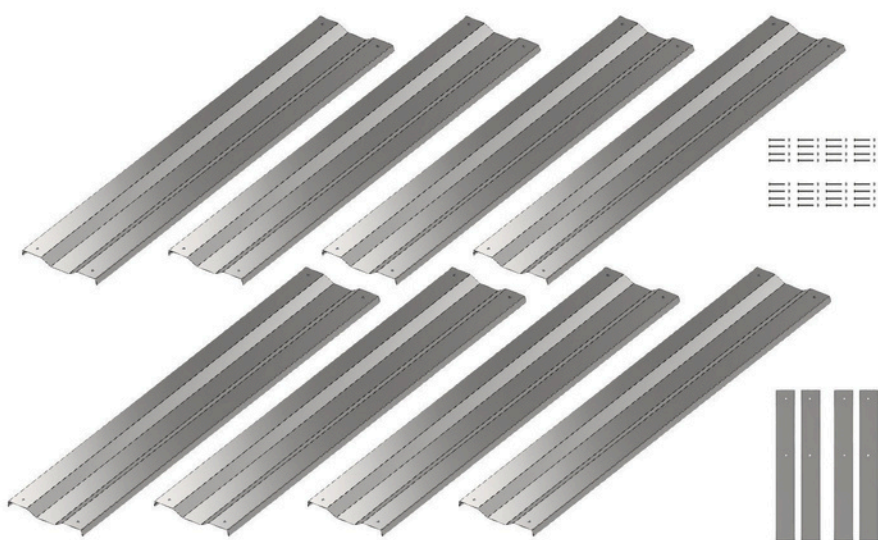

Zestaw Zawiera

1. Panele – 8 szt.
2. Nóżka nr 1 - 2 szt.
3. Nóżka nr 2 - 2 szt.
4. Śruby M5 - 32 szt.
5. Nakrętki M5 - 32 szt.

Skład zestawu 2 mb

Zestaw zawiera czternaście paneli oraz sześć nóżek stabilizujących - cztery typu 1 oraz dwa typu 2. Do złączenia wszystkich elementów służy zestaw śrub M5 wraz nakrętkami M5, które zapewniają solidne połączenie całej konstrukcji.

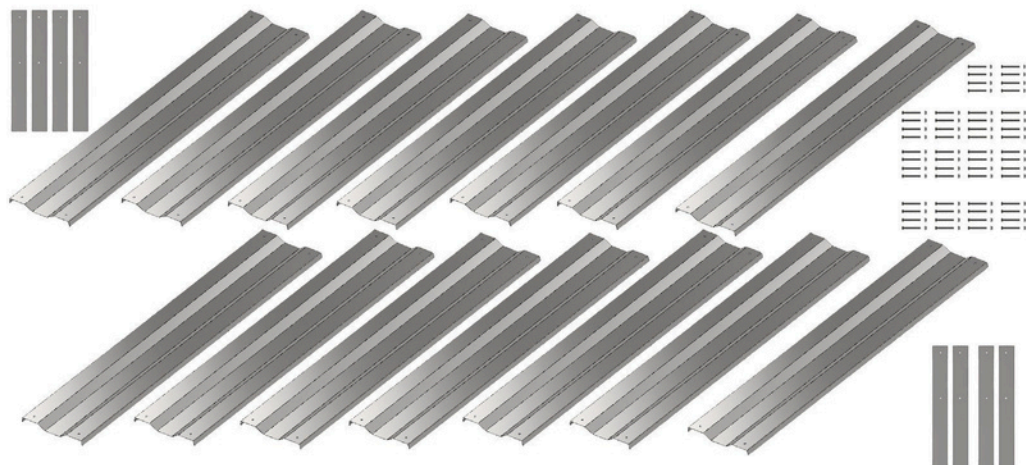

Zestaw Zawiera

1. Panele – 14 szt.
2. Nóżka nr 1 - 4 szt.
3. Nóżka nr 2 - 2 szt.
4. Śruby M5 - 56 szt.
5. Nakrętki M5 - 56 szt.

Przygotowanie Do Montażu

Przed rozpoczęciem montażu warto przygotować sobie odpowiednią przestrzeń roboczą oraz upewnić się, że posiadamy wszystkie niezbędne elementy. Rozłóż części na płaskiej powierzchni i upewnij się, że potrafisz rozróżnić panele boczne od szczytowych oraz nóżki typu 1 od nóżek typu 2. Przyda się również śrubokręt krzyżakowy lub wkrętarka, które ułatwią przykręcanie śrub. Montaż wygodniej jest wykonać, jak ustawisz grządkę do góry nogami.

! Ważne Informacje Dotyczące Orientacji Nóżek! !

Zwróć szczególną uwagę na prawidłowe ustawienie nóżek podczas montażu. Każda nóżka posiada otwory montażowe rozmieszczone w specyficzny sposób. Z jednej strony otwory znajdują się dokładnie pośrodku, natomiast z drugiej strony są przesunięte odpowiednio w lewo lub w prawo. Stroną, na której otwory są umieszczone pośrodku, nóżki należy mocować do paneli szczytowych (które mają szerokość równą szerokości całej grządki są krótsze)). Natomiast stroną z otworami przesuniętymi w lewo lub prawo nóżki przykręcamy do paneli bocznych (dłuższych). Prawidłowe ustawienie nóżek jest kluczowe dla stabilności całej konstrukcji.

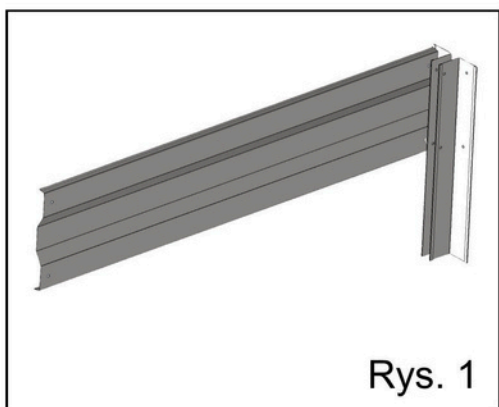

Rys. 1

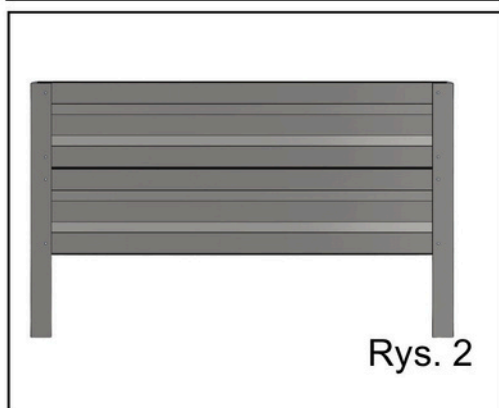

Rys. 2

Montaż Nóżek Do Paneli Bocznych

od przygotowania paneli bocznych poprzez zamontowanie do nich nóżek stabilizujących. Weź pierwszy panel boczny i ustaw go poziomo. Z prawej strony panelu przymocuj nóżkę typu 2, wykorzystując do tego tak jak śruby M5 i nakrętki dokładnie przedstawiono na rysunku 1 następnie przekręć dolny panel. Z lewej strony tego samego panelu zamontuj nóżkę typu 1, zgodnie z ilustracją na rysunku 2. Następnie wykonaj identyczne czynności z drugim panelem bocznym, zachowując to samo rozmieszczenie nóżek.

Łączenie Paneli Bocznych z Panelami Szczytowymi

Po zamontowaniu nóżek do paneli bocznych przechodzimy do kolejnego etapu montażu. Weź dwa panele szczytowe i połącz je z wcześniej przygotowanym panelem bocznym za pomocą śrub M5 i nakrętek. Śruby należy dokręcać stopniowo, aby umożliwić ewentualne korekty ustawienia. Panele boczne Z zamontowanymi nóżkami łączymy za pomocą paneli szczytowych zamykając konstrukcję (1mb).

W przypadku grządki 2mb dodatkowo łączymy panele boczne skręcając ze sobą kątowniki wraz z panelem szczytowym zgodnie z rysunkiem (rys 3).

Następnie w podobny sposób dołącz drugi panel szczytowy do tego samego panelu bocznego (rys 4).

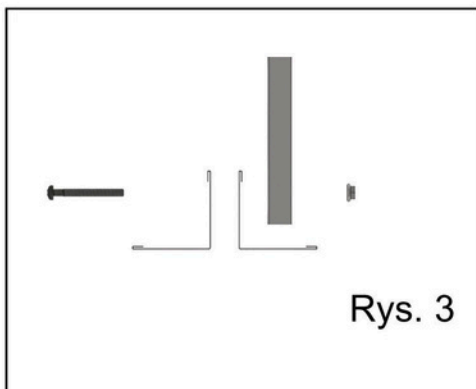

Rys. 3

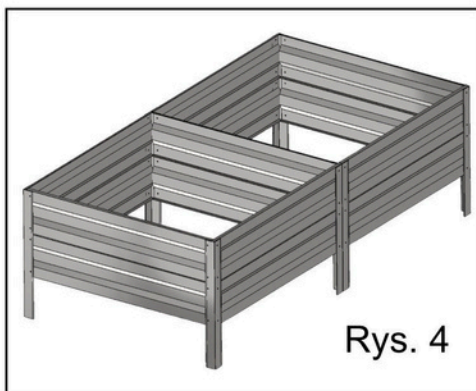

Rys. 4

Finalizacja Montażu

Po wykonaniu wszystkich powyższych kroków grządka jest całkowicie złożona. Konstrukcja jest gotowa do ustawienia w ogrodzie. Możesz umieścić ją bezpośrednio na ziemi, ewentualnie delikatnie wkopać nóżki dla lepszej stabilizacji. Grządka doskonale sprawdzi się do uprawy warzyw, ziół lub kwiatów, zapewniając im odpowiednie warunki wzrostu.

Zalecenia Dotyczące Użytkowania

Grządka jest przystosowana do użytku zewnętrznego i odporna na warunki atmosferyczne. Przed napełnieniem grządki ziemią upewnij się, że wszystkie połączenia są solidne, a konstrukcja stoi stabilnie na równej powierzchni.

Zapraszamy do przeczytania naszych artykułów dotyczących ogrodnictwa <https://botanic.com.pl/pl/blog>.



Zobacz nasze pozostałe produkty
<https://botanic.com.pl/>

